

高性能で、経済的な油圧シヤ一

ジヤンボ ハイテックシヤ一

JUMBO HI-TECH SHEARS



ヤマシナ エンジニアリング 株式会社



抜群の使いやすさ!

カマシナの油圧シャー——バランスのと

- 電動バックゲージ自動跳上げ方式
- ポンプは、静かな運転、快適切断の油浸タイプ
- 集中コントロールパネルで、らくらく操作
- フレームコラムは、強剛性のガッチリタイプ

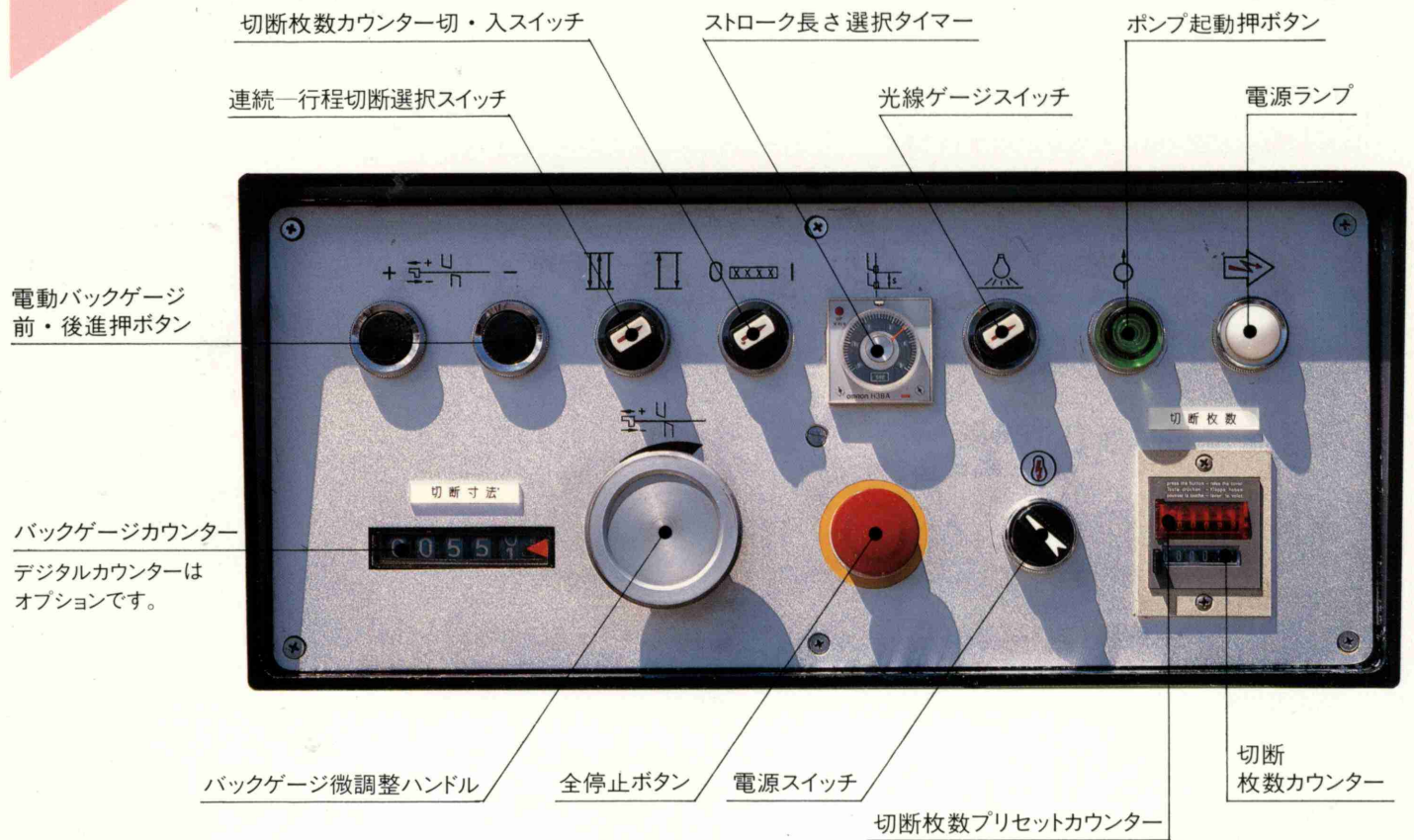

仕様

型式番号	切断能力 (mm)	ストローク数 (S.P.M.)	シャー角度	モーター馬力 (kW)		ゲージ測定量 (mm)			重量 (TON)
				油圧ユニット	バックゲージ	バックゲージ	フロントゲージ	サイドゲージ	
OSE-0625-T	6.4×2500	40~25	1°30'	7.5	0.55	600	1000	1000	4.8
OSE-0632-T	6.4×3200	35~20	1°30'	7.5	0.55	600	1000	1000	6.6
OSE-1312-T	13×1250	35~25	1°30'	18.5	0.55	800	1000	1000	7.6
OSE-1320-T	13×2000	30~20	1°30'	18.5	0.55	800	1000	1000	8.0
OSE-1325-T	13×2500	30~18	1°30'	18.5	0.55	800	1000	1000	8.6
OSE-1332-T	13×3200	25~14	1°30'	18.5	0.55	800	1000	1000	11.2

優れた性能、優れた経済性!

安全設計

安全ガードを上げると、機械は自動的に停止します。

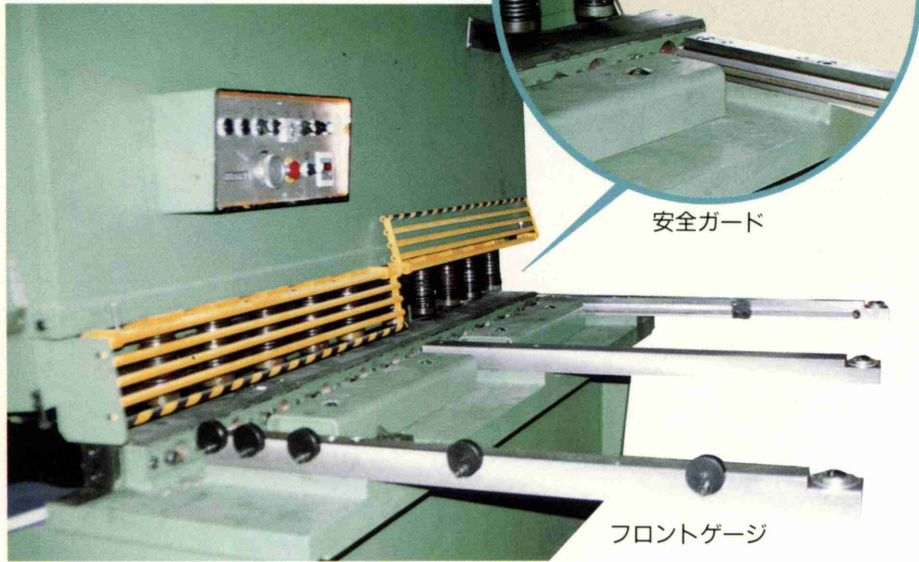

安全ガード

フロントゲージ

サイド・フロントゲージ

測定長が、1000mmもありフロント測定で薄板のダレも心配なく処理も簡単なので直角切断もラクラク。

切断プリセットカウンター

連続切断時に、枚数を数える必要がなく、プリセットした枚数の切断が終れば自動的に切断が終了します。

ワンタッチクリアランス調整

クリアランス・クランプをゆるめるハンドルを廻し、必要数値に合すだけでOK!

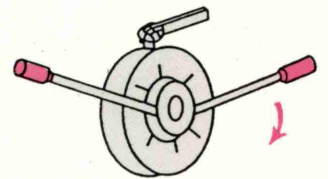

自動跳上式バックゲージ

バックゲージは測定端(600・800mm)で自動的に跳上って、600・800mm以上の切断ができます。

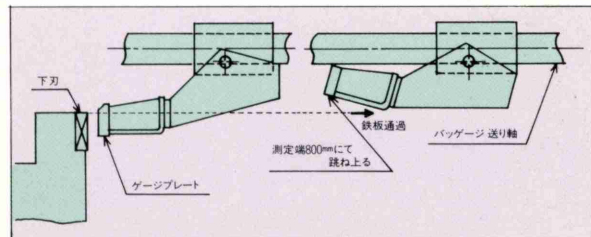

サイドゲージ

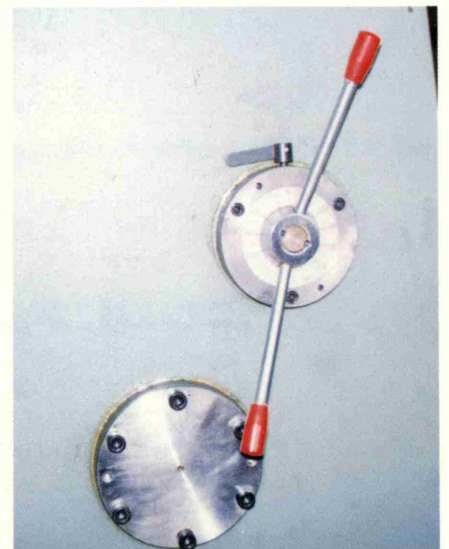

ワンタッチクリアランス調整

ジャンボ ハイテックシヤ-

JUMBO HI-TECH SHEARS

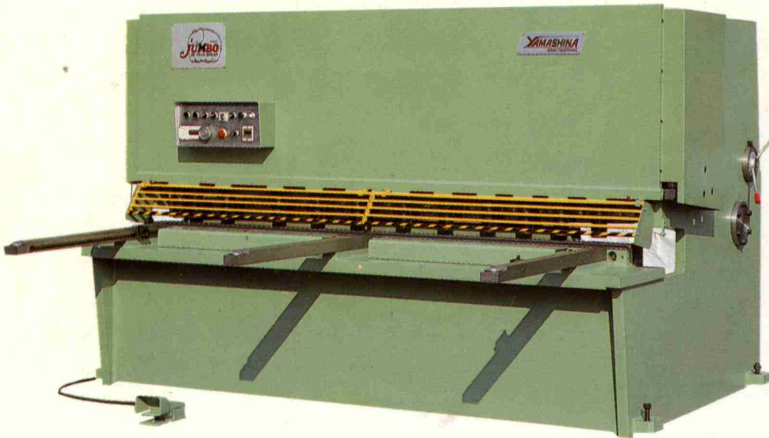

標準装備

- 油圧板押え
- 電動バックゲージ・L=600・800(自動跳上げ)
- 光線ゲージ
- クリアランス・ワンタッチ調整装置
- サイドゲージ・L=1000
- フロントゲージ・L=1000
- 切断枚数カウンター
- 安全ガード(安全ロック式)

オプション

- デジタルカウンター

機械外形寸法

(mm)

型式番号	巾(A)×奥行(B)×高さ(C)	作業高さ(D)
OSE-0625-T	3200×1500×1600	800
OSE-0632-T	3900×1600×1700	800
OSE-1312-T	2080×2300×2000	810
OSE-1320-T	2760×2300×2000	810
OSE-1325-T	3280×2300×2000	810
OSE-1332-T	3990×2300×2000	810

機械外形寸法図

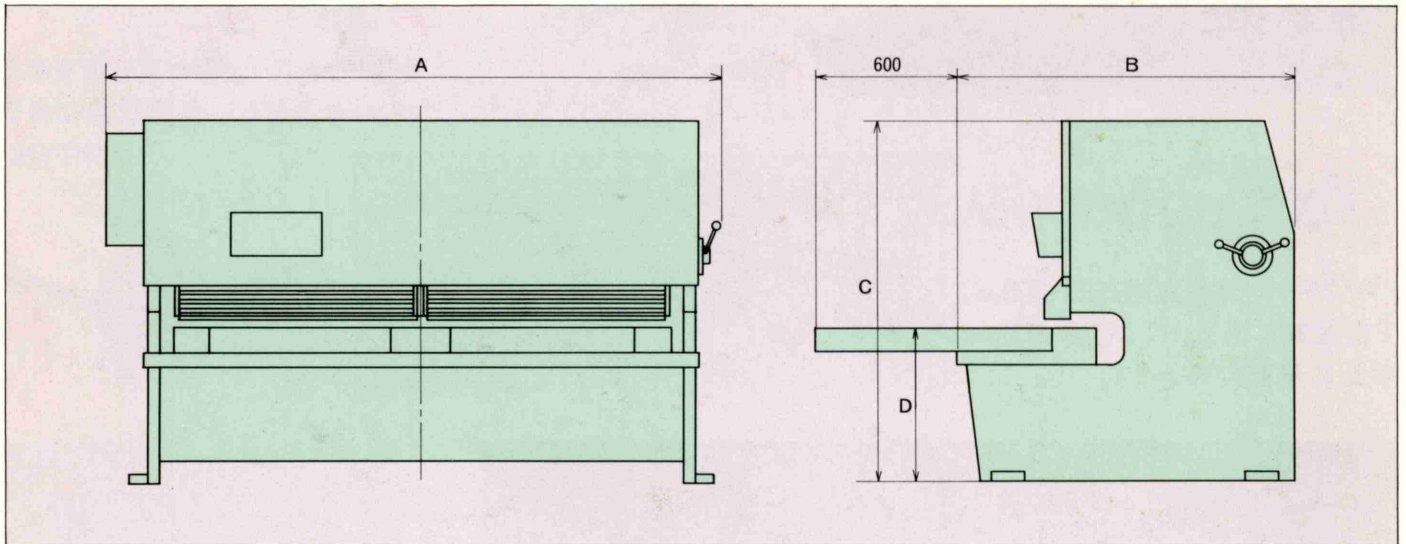

(注) 記載の仕様等は、改良のため、予告なく変更致します。あらかじめご了承下さい。

YAMASHINA
ENGINEERING

ヤマシナエンジニアリング株式会社

本社 大阪市平野区長吉川辺2丁目北3番13号 〒547

TEL (06)790-0900 FAX (06)790-9700

東京営業所 川崎市高津区溝口1235番地32号1F105 〒213

TEL (044)812-0145 FAX (044)812-0143

工場 大阪・静岡