

取扱説明書

直流定電圧・定電流電源

PD-AD シリーズ

PD18-10AD PD18-20AD PD18-30AD

PD36-10AD PD36-20AD

PD56-6AD PD56-10AD

PD110-3AD PD110-5AD

保証について

このたびは、当社計測器をお買い上げいただきまして誠にありがとうございます。
ご使用に際し、本器の性能を十分に発揮していただくために、本取扱説明書(以下本説明書と記します)を最後までよくお読みいただき、正しい使い方により、末永くご愛用くださいますようお願い申し上げます。本説明書は、大切に保管してください。

お買い上げの明細書(納品書、領収書等)は保証書の代わりとなりますので、大切に保管してください。

アフターサービスに関しまして、また、商品についてご不明な点がございましたら、当社・サービスセンターまでお問い合わせください。

保証

当社計測器は、正常な使用状態で発生した故障について、お買い上げの日より1年間無償修理を致します。

保証期間内でも次の場合は有償修理になります。

1. 火災、天災、異常電圧等による故障、損傷。
2. 不当な修理、調整、改造がなされた場合。
3. 取扱いが不適当なために生じた故障、損傷。
4. 故障が本製品以外の原因による場合。
5. お買上げ明細書類のご提示がない場合。

この保証は日本国内に限り有効です。

日本国内で販売された製品が海外に持出されて故障が生じた場合、基本的には日本国内での修理対応となります。

保証期間内であっても、当社までの輸送費はご負担いただきます。

本説明書中に \triangle マークが記載された項目があります。この \triangle マークは本器を使用されるお客様の安全と本器を破壊と損傷から保護するために大切な注意項目です。よくお読みになり正しくご使用ください。

■ 商標・登録商標について

TEXIO は当社の産業用電子機器における製品ブランドです。また、本説明書に記載されている会社名および商品名は、それぞれの国と地域における各社および各団体の商標または登録商標です。

■ 取扱説明書について

本説明書の内容の一部または全部を転載する場合は、著作権者の許諾を必要とします。また、製品の仕様および本説明書の内容は改善のため予告無く変更することがありますのであらかじめご了承ください。

■ 輸出について

本器は、日本国内専用モデルです。本製品を国外に持ち出す場合または輸出する場合には、事前に当社・各営業所または当社代理店(取扱店)にご相談ください。

目 次

保証について	
製品を安全にご使用いただくために	I -IV
第 1 章 概要	1
第 2 章 特徴	1
第 3 章 定格	2
第 4 章 使用上のご注意	6
第 5 章 パネル面の説明	8
5-1. 前面パネル	8
5-2. 背面パネル	10
第 6 章 使用法	11
6-1. 安定化電源としての使用法	11
6-2. 定電流電源としての使用法	11
6-3. 電圧、電流チェックの使用法	12
6-4. 過電圧保護(OVP)の設定方法	12
第 7 章 応用例	13
7-1. 背面端子の使い方	13
7-2. リモートセンシング	13
7-3. 定電圧のリモートコントロール(抵抗、電圧)	14
7-3-1. 抵抗によるコントロール(I)	15
7-3-2. 抵抗によるコントロール(II)	16
7-3-3. 外部電圧によるコントロール	17
7-4. 定電流のリモートコントロール(抵抗、電圧)	18
7-4-1. 抵抗によるコントロール	18
7-4-2. 外部電圧によるコントロール	19
7-5. 直列、並列運転	20
7-5-1. 直列接続	20
7-5-2. 外部抵抗 R_1 、 R_2 の決定	22
7-5-3. 並列運転	23
7-6. バッテリーの定電流充電	24
7-6-1. 定電流充電	24
7-7. 外部接点による出力 ON/OFF コントロール	25
第 8 章 オプションアクセサリ	26
第 9 章 保守	27
第 10 章 故障について	28
第 11 章 外形寸法図	29

製品を安全にご使用いただくために

■ はじめに

製品を安全にご使用いただくため、ご使用前に本説明書を最後までお読みください。



製品の正しい使い方をご理解のうえ、ご使用ください。

本説明書をご覧になっても、使い方がよくわからない場合は、取扱説明書の末ページに記載された、当社・サービスセンターまでお問合せください。

本説明書をお読みになった後は、いつでも必要なときご覧になれるように、保管しておいてください。

■ 絵表示について

本説明書および製品には、製品を安全に使用するうえで必要な警告、および注意事項を示す、下記の絵表示が表示されています。

< 絵 表 示 >	
	製品および本説明書にこの絵表示が表示されている箇所がある場合は、その部分で誤った使い方をすると使用者の身体、および製品に重大な危険を生ずる可能性があることをあらわします。この絵表示部分を使用する際は、必ず、本説明書を参照する必要があります。
	この表示を無視して、誤った使い方をすると、使用者が死亡または重傷を負う可能性があり、その危険を避けるための警告事項が記載されていることをあらわします。
	この表示を無視して、誤った使い方をすると、使用者が軽度の傷害を負うか、または製品に損害を生ずる恐れがあり、その危険を避けるための注意事項が記載されていることをあらわします。

お客様または第三者が、この製品の誤使用、使用中に生じた故障、その他の不具合、または、この製品の使用によって受けられた損害については、法令上の賠償責任が認められる場合を除き、当社は一切その責任を負いませんので、あらかじめご了承ください。

製品を安全にご使用いただくために



■ 製品のケースおよびパネルは外さないでください

製品のケースおよびパネルは、いかなる目的があっても、使用者は絶対に外さないでください。使用者の感電事故、および火災を発生する危険があります。

■ 製品を使用する際のご注意

下記に示す使用上の注意事項は、使用者の身体・生命に対する危険、および製品の損傷・劣化などを避けるためのものです。必ず下記の警告・注意事項を守ってご使用ください。

■ 電源に関する警告事項

● 電源電圧について

製品の定格電源電圧は、AC100VからAC230VまたはAC240Vです。

製品個々の定格電圧は製品背面と本説明書”定格”欄の表示をご確認ください。

日本国内向けおよびAC125Vまでの商用電源電圧地域向けモデルに付属された電源コードは定格AC125V仕様のため、AC125Vを超えた電源電圧で使用される場合は電源コードの変更が必要になります。電源コードをAC250V仕様のものに変更しないで使用された場合、感電・火災の危険が生じます。

製品が電源電圧切換え方式の場合、電源電圧の切換え方法は、製品個々に付属している取扱説明書の電圧切換えの章をご覧ください。

● 電源コードについて

(重要) 同梱、もしくは製品に取り付けられている電源コードは本製品以外に使用できません。

付属の電源コードが損傷した場合は、使用を中止し、当社・サービスセンターまでご連絡ください。電源コードが損傷したままご使用になると、感電・火災の原因となることがあります。

● 保護用ヒューズについて

入力保護用ヒューズが溶断した場合、製品は動作しません。

外部にヒューズホルダが配置されている製品は、ヒューズを交換することができます。交換方法は、本説明書のヒューズ交換の章をご覧ください。

交換手段のない場合は、使用者は、ヒューズを交換することができません。

ヒューズが切れた場合は、ケースを開けず、当社・サービスセンターまでご連絡ください、当社でヒューズ交換をいたします。

使用者が間違えてヒューズを交換された場合、火災を生じる危険があります。

製品を安全にご使用いただくために

■ 接地に関する警告事項

製品の前面パネルまたは、背面パネルに GND 端子がある場合は、安全に使用するため、必ず接地してからご使用ください。

■ 設置環境に関する警告事項

● 動作温度・湿度について

製品は、“定格”欄に示されている動作温度の範囲内でご使用ください。製品の通風孔をふさいだ状態や、周辺の温度が高い状態で使用すると、火災の危険があります。

製品は、“定格”欄に示されている動作湿度の範囲内でご使用ください。湿度差のある部屋への移動時など、急激な湿度変化による結露にご注意ください。また、濡れた手で製品を操作しないでください。感電および火災の危険があります。

● ガス中での使用について

可燃性ガス、爆発性ガスまたは蒸気が発生あるいは貯蔵されている場所、およびその周辺での使用は、爆発および火災の危険があります。このような環境下では、製品を動作させないでください。

また、腐食性ガスが発生または充満している場所、およびその周辺で使用すると製品に重大な損傷を与えますので、このような環境でのご使用はお止めください。

● 設置場所について

傾いた場所や振動がある場所に置かないでください。落ちたり、倒れたりして破損や怪我の原因になります。

■ 異物を入れないこと

通風孔から製品内部に金属類や燃えやすい物などを差し込んだり、水をこぼしたりしないでください。

■ 使用中の異常に関する警告事項

製品を使用中に、製品より“発煙”、“発火”、“異臭”、“異音”などの異常を生じた場合は、ただちに使用を中止してください。電源スイッチを切り、電源コードのプラグをコンセントから抜くなどして、電源供給を遮断した後、当社・サービスセンターまで、ご連絡ください。

製品を安全にご使用いただくために

■ 入出力端子について

入力端子には、製品を破損しないために最大入力の仕様が決められています。本説明書の“定格”欄に記載された仕様を超えた入力は供給しないでください。また、出力端子へは外部より電力を供給しないでください。製品故障の原因になります。

■ 校正について

製品は工場出荷時、厳正な品質管理のもと性能・仕様の確認を実施していますが、部品などの経年変化などにより、その性能・仕様に多少の変化が生じることがあります。製品の性能・仕様を安定した状態でお使いいただくため、定期的な校正をお勧めいたします。

製品校正についてのご相談は、当社・サービスセンターへご連絡ください。

■ 日常のお手入れについて

製品のケース、パネル、つまみなどの汚れを清掃する際は、シンナーやベンジンなどの溶剤は避けてください。

塗装がはがれ、樹脂面が侵されることがあります。

ケース、パネル、つまみなどを拭くときは、中性洗剤を含ませた柔らかい布で軽く拭き取ってください。

また、清掃のときは製品の中に水、洗剤、その他の異物などが入らないようご注意ください。

製品の中に液体、金属などが入ると、感電および火災の原因となります。

清掃のときは電源コードのプラグをコンセントから抜くなどして、電源供給を遮断してからおこなってください。

以上の警告事項および注意事項を守り、正しく安全にご使用ください。

また、本説明書には個々の項目でも、注意事項が記載されていますので、使用時にはそれらの注意事項を守り正しくご使用ください。

本説明書の内容でご不明な点、またはお気づきの点がありましたら、当社・サービスセンターまでご連絡いただきますよう、併せてお願いいたします。

第 1 章 概要

本器 PD-AD シリーズは位相制御方式の小型直流安定化電源です。電源としての高い信頼性、高精度の電気特性を持ち、研究、実験用電源、長期エージング用電源、制御用電源として十分な保護装置とリモートコントロール機能を有し斬新なデザインにより、より使いやすさを追求しました。

第 2 章 特長

- 位相制御形プリレギュレーター内蔵により、小型化されています。
- 電圧変動率、リップル、ノイズなど極めて低くおさえてあります。
- 定電圧、定電流ともに安定した温度係数をもっております。
- 出力電圧および出力電流は 10 回転ポテンシオメータにより高分解能設定ができます。
- V/I CHECK スイッチにより定電圧、定電流設定値のプリセットと動作中でのチェックができます。
- OUTPUT スイッチにより出力の ON/OFF ができます。
- 外部接点により外部より出力の ON/OFF ができます。
- 過電圧、過電流、温度などの検出による十分な保護機能付きで、OVP CHECK 機能による過電圧設定値プリセットと、動作中でのチェックができます。
- 直列接続、並列接続によるマスタースレーブコントロールができます。
- リモートセンシングおよび出力電圧、電流を外部抵抗または、外部信号によってリモートコントロールすることができます。
- 速い過度応答特性を持っております。

第3章 定格

機種名	PD18-10AD	PD18-20AD	PD18-30AD	PD36-10AD	PD36-20AD	PD56-6AD	PD56-10AD	PD110-3AD	PD110-5AD
出力									
出力電圧 10 回転		0~18V		0~36V		0~56V		0~110V	
分解能 (理論値)		3.1mV		6.2mV		9.6mV		18.7mV	
出力電圧 10 回転	0~10A	0~20A	0~30A	0~10A	0~20A	0~6A	0~10A	0~3A	0~5A
分解能 (理論値)	1.7mA	3.4mA	5.1mA	1.7mA	3.4mA	1.02mA	1.7mA	0.51mA	0.85mA
定電圧特性 (CV)									
入力変動 *1 ±10%変動に対し	0.005%+1mV								
負荷変動 *1 0~100%変動に対し	0.005%+1mV	0.005%+2mV	0.005%+1mV	0.005%+1mV	0.005%+2mV	0.005%+1mV	0.005%+2mV	0.005%+1mV	0.005%+1mV
リップルノイズ *2 (10Hz~1MHz) rms	0.5mVrms								
過渡対応 (標準値)	50µsec (Typical)	100µsec(Typical)	50µsec (Typical)	50µsec (Typical)	100µsec (Typical)	50µsec(Typical)	50µsec(Typical)	50µsec(Typical)	50µsec(Typical)
過渡特性 (標準値)	100PPM/°C (Typical)								
リモートコントロール抵抗/電圧	約 0~10kΩ / 0~10V								
定電流特性 (CC)									
入力変動 ±10%変動に対し	1mA	5mA	1mA	1mA	5mA	1mA	3mA	1mA	1mA
負荷変動 0~100%変動に対し	5mA								
リップルノイズ *2 (10Hz~1MHz) rms	3mA rms	10mA rms	3mA rms	3mA rms	10mA rms	2mA rms	3mA rms	1mA rms	1mA rms
リモートコントロール抵抗/電圧	約 0~10kΩ / 0~10V								

機種名	PD18-10AD	PD18-20AD	PD18-30AD	PD36-10AD	PD36-20AD	PD56-6AD	PD56-10AD	PD110-3AD	PD110-5AD
保護回路									
動作	電源スイッチの遮断								
温度検出	100℃								
過電圧保護設定範囲(標準値)	定格出力電圧の 15~110%								
入力ヒューズ AC100V 時	7A	15A	20A	12A	20A	10A	15A	10A	15A
指示計および表示									
電圧表示オートレンジ	3 1/2 桁 19.99V, 199.9V (F,S) の 2 レンジ ±(0.1%rdg+1digit) 23℃±5℃、80%RH 以下								
電流表示固定レンジ	3 1/2 桁 19.99A (F,S) ±(0.5%rdg+ 1digit)23℃ ±5℃、80%RH 以下	3 桁 99.9A(F,S) ±(0.5%rdg+1digit) 23℃±5℃、80%RH 以下	3 1/2 桁 19.99A (F,S) ±(0.5%rdg+ 1digit)23℃ ±5℃、80%RH 以下	3 1/2 桁 19.99A (F,S) ±(0.5%rdg+ 1digit)23℃ ±5℃、80%RH 以下	3 桁 99.9A (F,S) ±(0.5%rdg+ 1digit)23℃ 2℃±5℃、 80%RH 以下	3 1/2 桁 19.99A ±(0.5%rdg+1digit) 23℃±5℃、80%RH 以下			
定電圧動作表示	CV 緑色 LED 点灯								
定電流動作表示	CC 赤色 LED 点灯								
出力 ON 表示	OUTPUT 赤色 LED 点灯								
機能									
出カスイッチ	出力 ON/OFF 可能								
電圧/電流チェックスイッチ	スイッチ ON により定電圧、定電流の設定値を指示計に表示								
過電圧保護(OVP)プリセット	スイッチ ON により過電圧保護回路動作電圧の設定値を指示計に表示								
リモートセンシング	背面センサー端子								

機種名	PD18-10AD	PD18-20AD	PD18-30AD	PD36-10AD	PD36-20AD	PD56-6AD	PD56-10AD	PD110-3AD	PD110-5AD
直列制御	マスタースレーブ方式								
並列制御	マスタースレーブ方式								
使用条件									
使用温度範囲	0~40℃								
使用湿度範囲	80%以下								
冷却方式	強制冷却(ファン)								
出力極性	正または負接地可能								
耐接地電圧	±250V DC								
絶縁抵抗									
シャーシ - 入力電源間	DC500V 30MΩ 以上								
シャーシ - 出力端子間	DC500V 20MΩ 以上								
電源									
入力電源	AC100V±10% 50/60Hz 1φ								
消費電力 AC100V 定格	約 360W	約 620W	約 1kW	約 560W	約 1kW	約 500W	約 800W	約 500W	約 800W
	約 530VA	約 1kVA	約 1.5kVA	約 830VA	約 1.6kVA	約 800VA	約 1250VA	約 800VA	約 1250VA
寸法									
筐体寸法 (mm)	幅	208							
	高さ	147							
	奥行	300	420	457	300	420	300	348	300

機種名	PD18-10AD	PD18-20AD	PD18-30AD	PD36-10AD	PD36-20AD	PD56-6AD	PD56-10AD	PD110-3AD	PD110-5AD
幅	208								
高さ	168								
最大寸法 (mm)	346 (355)	483 (486)	520 (523)	346 (361)	483 (486)	346 (361)	394 (409)	346 (361)	394 (409)
奥行 (電源コネクタ接続時)									
質量	約 13kg	約 19kg	約 24kg	約 14kg	約 23kg	約 14kg	約 18kg	約 14kg	約 18kg
付属品									
取扱説明書	CD-ROM 1 個								
入力電源コード	3 芯 AC ケーブル (2m)								
	3 芯 AC ケーブル(2.5m)								

* 1 センシング端子を使用して測定

* 2 正または負のいずれか接地して測定

■ 定格は技術開発に伴い、予告なく変更することがあります。

第4章 使用上のご注意



警告

1) 入力電源の確認

定格入力電圧の範囲でご使用ください。

単相 AC100V±10%, 50/60Hz

2) 電源コード接続

付属の電源コードを背面にあるインレット端子に接続してください。

PD18-30AD、PD36-20AD の2機種は、大きな一次側入力電流が流れます。

付属の電源コードの先端には端子が付いていますので、一般の商用電源コンセントではなく電流容量の大きい配電盤に接続してご使用ください。(図1参照)

尚、電源コードの配電盤への接続は専門の技術者が行ってください。



図1

	L	N	GND
1	黒	白	緑
2	茶	淡青	緑/黄

電線被覆の色は、1または、2のいずれかになります。

3) ヒューズの交換

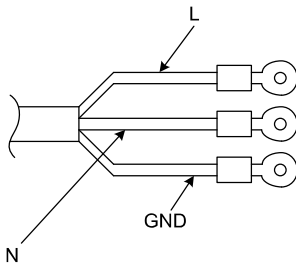
本器のヒューズが切れた場合は、お手数ですが当社各営業所までご連絡ください。お客様がヒューズ交換することはできません。本器に使用しているヒューズは、消弧材(硅砂)入りの特殊ヒューズを使用しています。また、20A以上の定格出力の機種は、ヒューズが本体内部に内蔵されています。したがって、お客様がヒューズ交換することは、事故につながる危険性がありますので、必ず、当社各営業所にご連絡ください。

 注意

4) 出力接続

- ①背面出力端子と背面コントロール端子のジャンパーは下図のように接続されていることを確認してください。

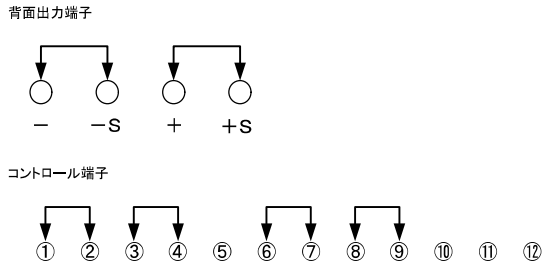

- ②本器はフローティング型電源です。通常はパネル面出力端子のいずれか一方をショートバーで GND に接続して使用してください。

5) 周囲温度、設置場所

- ①定格温度 0~40°Cの範囲で使用してください。周囲温度が高くなりますと内部の温度保護装置が動作し電源スイッチを遮断します。
- ②通気口(両側面、底面)およびファン吹出口をふさがらないでください。近接物との間は30cm 以上の間隔を開けてください。
- ③ほこり、腐蝕性ガスなどの多い場所での使用はさけてください。
- ④本器の上や横に高感度な計器を置くのは避けてください。

第5章 パネル面の説明

5-1. 前面パネル

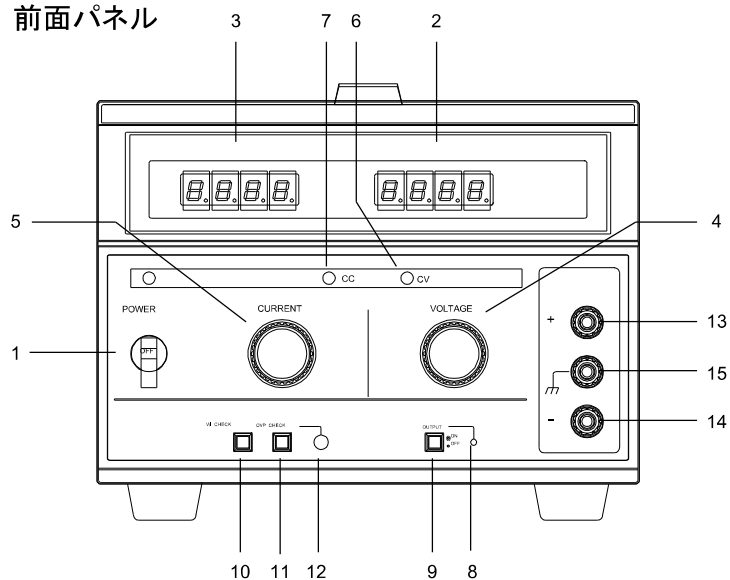

1 POWER

電源スイッチです。ONでPOWER LEDとCC,CVのいずれかが点灯し動作します。保護装置(過電圧、過電流、温度)が動作すると電源スイッチは自動的に遮断されます。

2 電圧計

出力電圧およびプリセット電圧値を表示します。

3 電流計

出力電流およびプリセット電流値を表示します。

4 VOLTAGE

電圧設定つまみです。

定電圧動作の電圧値を設定するつまみです。時計方向にまわすと出力電圧が増加します。

5 CURRENT

電流設定つまみです。

定電流動作の電流値を設定するつまみです。時計方向にまわすと設定電流値が増加します。

6 CV ランプ

定電圧表示 LED です。

この LED が点灯中は定電圧動作状態にあることを示します。

7 CC ランプ

定電流表示 LED です。

この LED が点灯すると定電流動作状態になったことを示します。

8 OUTPUT ランプ

出力 ON 状態を示す赤色の LED です。この LED が点灯中は出力端子に設定された電圧が出力されます。

9 OUTPUT

出力 ON/OFF スイッチです。

電氣的に無接点で出力を ON/OFF するスイッチです。出力 ON で OUTPUT ランプ⑧が点灯し電圧計に表示された値の電圧が出力端子に出力され電流が電流計に表示されます。

10 V/I CHECK

電圧、電流チェックスイッチです。

このスイッチを押している間、電圧計は定電圧設定値、電流計は定電流設定値を表示します。この状態で定電圧、定電流値のプリセットができます。また OUTPUT ON の状態でこのスイッチを押すと電圧、電流設定値のチェックができます。

11 OVP CHECK

過電圧保護チェックスイッチです。

このスイッチを押すと電圧計は OVP 動作電圧を表示します。

この状態で OVP 動作電圧値を OVP チェック調整器⑫によりプリセットできます。

12 OVP チェック調整器

OVP 動作電圧を設定する半固定調整器です。

13 出力端子(+)

+出力端子です。

14 出力端子(-)

-出力端子です。

15 GND

接地端子で筐体と接続しております。通常は出力端子(-)に接続しております。

5-2. 背面パネル

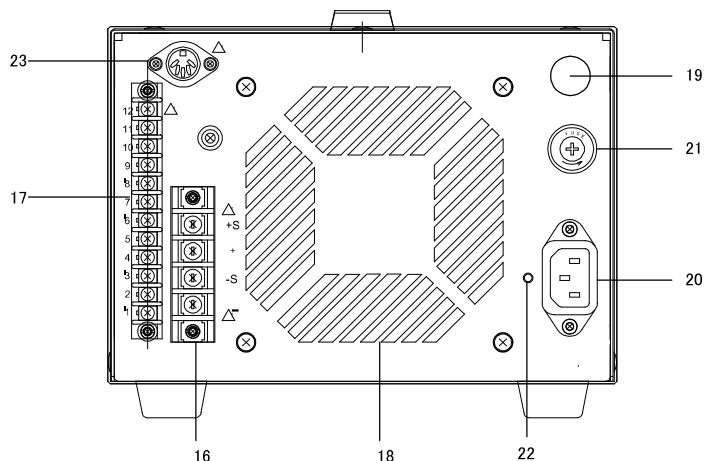

- 16 出力端子
出力端子およびセンサー端子です。
- 17 コントロール端子
リモートコントロール、直列、並列運転用端子です。
- 18 ファン
強制空冷用ファン吹出穴です。壁面から 30cm 以上離してください。
- 19 目隠キャップ
ヒューズホルダー用の目隠キャップです。
- 20 交流入力用端子
電源入力端子です。付属の AC コードを使用してください。
- 21 ヒューズホルダー
(出力電流 20A、30A は除く。このタイプは目隠キャップとなります)
電源入力ヒューズホルダーです。
- 22 電源入力コネクタ押え金具の取付け穴です。
- 23 外部制御出力 ON/OFF 端子
外部接点による出力 ON/OFF を外部コントロールする端子です。

第 6 章 使用法

6-1. 安定化電源としての使用法

- 1) 定格入力電圧を確認の上、入力電源コードを接続してください。
- 2) 電圧調整つまみ (VOLTAGE) を反時計方向いっぱいにまわします。
- 3) 電源スイッチを ON にします。POWER LED (赤) が点灯し、動作状態になります。
OUTPUT スwitch は OFF (LED は消灯している) の状態であることを確認してください。
- 4) 電圧調整つまみ (VOLTAGE) をまわし必要な電圧値に設定します。これで定電圧のプリセットができます。出力端子には電圧が出ていません。
- 5) 電流制限の設定
V/I CHECK スwitch を押したまま、定電流調整 (CURRENT) つまみをまわし定電流値を設定します。これで出力電流の制限値がプリセットされます。
- 6) 出力印加
OUTPUT スwitch を出力 ON にしますと、出力表示 LED が点灯し出力端子に設定電圧が出ます。

注 1) 負荷がショートもしくは過電流状態になると、出力電流の制限設定値で定電流動作となり出力電圧が低下します。

注 2) OVP 設定電圧が出力電圧設定値より低く設定されている場合、OVP 動作し電源スイッチが遮断します。OVP 設定方法 (16 ページ) を参照してください。

6-2. 定電流電源としての使用法

- 1) 定格入力電圧を確認の上、入力電源コードを接続してください。
- 2) 電流調整つまみ (CURRENT) を反時計方向いっぱいにまわします。
- 3) 電源スイッチを ON にします。POWER LED (赤) が点灯し、定電流動作状態になります。OUTPUT スwitch は OFF (LED は消灯している) の状態であることを確認してください。
- 4) 定電流の設定
V/I CHECK スwitch を押したまま、電流調整つまみ (CURRENT) をまわし、必要な電流値に設定します。これで定電流のプリセットができます。
- 5) 電圧制限の設定
電圧調整つまみ (VOLTAGE) をまわし、制限したい電圧値を設定します。これで負荷に過電圧が加わるのを保護することができます。

6) 出力印加

OUTPUTスイッチを出力 ON にしますと、出力表示 LED が点灯し出力端子は出力状態になります。

注) 大きなインダクタンス負荷など急激な電流の印加が好ましくない場合は、電流調整つまみ (CURRENT) を反時計方向いっぱいにまわしてから出力 ON にし、徐々に電流を増してください。

6-3. 電圧、電流チェックの使用方法

1) 電圧、電流のプリセット

V/I CHECK スwitchを押すと、電圧計は定電圧設定値を電流計は定電流設定値を表示します。このまま電圧調整器 (VOLTAGE)、電流調整器 (CURRENT) 各々のつまみをまわし、定電圧、定電流のプリセットができます。

2) 電圧電流チェック

定電流動作時に V/I CHECK スwitchを押すと電流設定値と電圧設定値を同時にチェックできます。

6-4. 過電圧保護 (OVP) の設定方法

OVP CHECK スwitchを押すと電圧計は OVP 動作電圧設定値を表示します。

OVP 動作電圧の設定

1) OUTPUT スwitchを OFF にします。

2) OVP CHECK スwitchを押したまま、OVP 調整器をドライバーでまわし、OVP 動作電圧を設定します。

3) 負荷を接続しない状態で OUTPUT スwitchを ON します。(LED 点灯)。出力電圧を徐々に上げていき OVP 設定電圧で電源スswitchが遮断することを確認した上で使用してください。

4) 特に設定の必要がない場合は、出力電圧計の最大値に設定してください。

第7章 応用例

7-1. 背面端子の使い方

背面出力端子

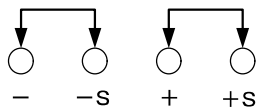

コントロール端子

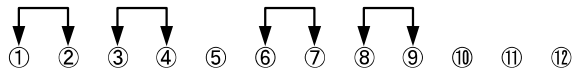

本器の背面には上図に示す背面出力端子とコントロール端子が設けられております。この端子を利用してリモートセンシング、出力電圧および出力電流のリモートコントロール、電源の直列、並列時のマスタースレーブコントロール運転ができます。

7-2. リモートセンシング

負荷と本器を接続して使用する場合、出力端子の接触抵抗や接続線の導体抵抗による電圧降下を生じ、その分だけ負荷変動が変化します。この影響をなくすためにリモートセンシングを行います。

- 1) 電源スイッチを OFF にします。
- 2) (+)–(+S)、(–)–(–S) のショートバーを外します。
- 3) (+S)、(–S) は負荷端子に接続します。このセンシングラインは 2 芯シールド線を使用し、シールド外被線は(+)出力に接続します。
- 4) (+)、(–)出力はパネル面の出力端子から取り出すこともできます。また背面の(+)、(–)端子から負荷に直接配線して使用することもできます。
本器は出カラインの電圧降下は片みち 1.2V まで補償できますが、0.5V 以上の電圧降下はその分だけ最大定格電圧が低下します。

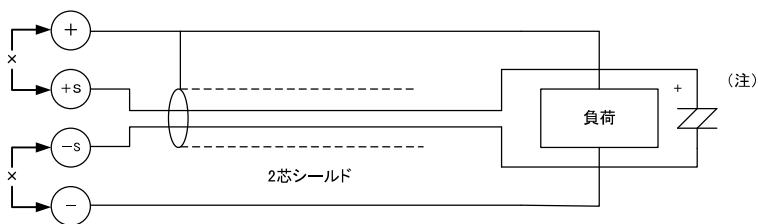

注) 負荷があまりはなれずと出力ラインによるインダクタンスと容量により発振をおこすことがあります。
 この場合上図のように負荷端子に並列に数 100 μ F の電解コンデンサを接続してください。

7-3. 定電圧のリモートコントロール(抵抗、電圧)

———— リモートコントロールご使用時の注意 ————

本器はフローティング回路方式であり、出力端子は筐体から切り離されており、正(+)
 出力端子を基準として出力を制御しています。

定電圧、定電流の設定を外部電圧でコントロールする場合は、前面パネルの正(+)
 ・負(-)出力端子と GND 端子は下図の様に、ショートバーは「GND」 \leftrightarrow 「+」端子間に接
 続するか、またオープンでご使用ください。

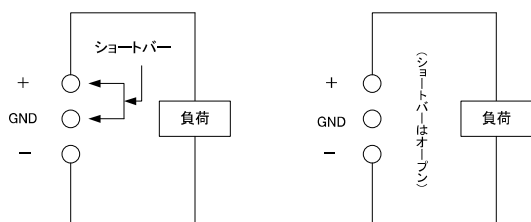

注) 外部電圧による電圧コントロールまたは電流コントロール時は、外部電圧装置のマ
 イナス側(負側)は本器出力の+S 端子側(本器アナログ制御回路 GND)に接続さ
 れています。事故や誤作動防止のため、外部電圧装置の出力回路は筐体からフ
 ローティングした状態でご使用ください。

尚、複数の電源を外部コントロールでご使用の場合は、各々独立したフローティング
 の外部電圧装置をお使いください。

7-3-1. 抵抗によるコントロール(I)

抵抗値に比例した出力電圧を出すことができます。

- 1) 電源スイッチを OFF にします。
- 2) ①-②のショートバーを外します。
- 3) ①-③に可変抵抗器 R₁ 10kΩ を下図のように接続します。

注) R₁ は、10kΩ 以上使用しないでください。

接続は 2 芯シールドを使用し、外被シールドは⑤に接続してください。

R₁ は温度係数、経年変化、ノイズの少ないものを使用してください。

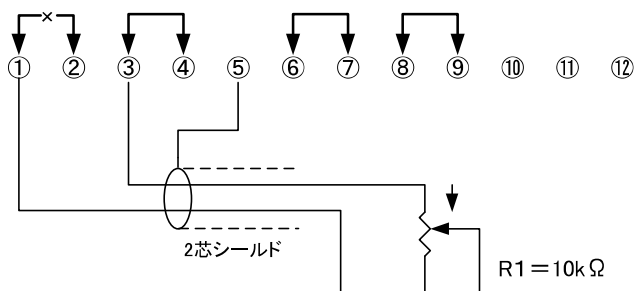

出力電圧 $V_0 \approx \frac{V_{max}}{10} \times R_1$ [V]

(R₁ ≤ 10kΩ)

V₀ [V] : 出力電圧
 V_{max} [V] : 最大定格電圧
 R₁ [kΩ] : 外部抵抗

7-3-2. 抵抗によるコントロール(Ⅱ)

抵抗値に反比例した出力電圧が出ます。この方法は抵抗切替え時にオーバーシュートが出ません。

- 1) 電源スイッチを OFF にします。
- 2) ③-④のショートバーを外し、この間に可変抵抗器 R₂ を下図のように接続します。
接続は 2 芯シールドを使用し外被シールドは⑤に接続してください。

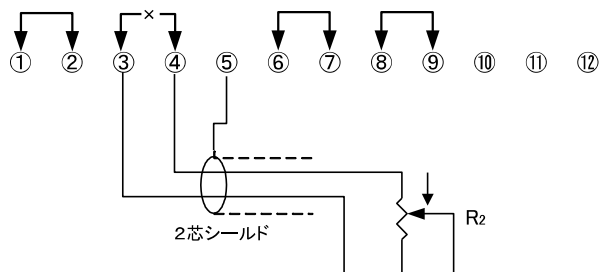

出力電圧
$$V_0 \approx \frac{R_f}{R_s + R_2} \times V_{ref} [V]$$

V_{ref} : 基準電圧(約 0~10V)パネル面電圧設定つまみで設定

R₂ : 0 ≤ R₂ ≤ ∞

R_s, R_f : 機種別定数

定格出力電圧

	R _s	R _f
18V	10kΩ	18kΩ
36V	10kΩ	36kΩ
56V	10kΩ	56kΩ
110V	10kΩ	110kΩ

注 1) 出力電圧は式より R_2 と V_{ref} によって決まります。

R_2 が無限大(オープン)になると出力電圧は 0V になります。 V_{ref} はパネル面の電圧設定つまみで設定します。この設定を固定または外部コントロールする場合は、“抵抗によるコントロール(I)”によって①-③間に 10k Ω の温度係数の良い抵抗を接続してください。これによってパネル面のつまみは無効になります。

注 2) 出力電圧の設定は OUTPUT ON の状態で設定してください。

OUTPUT OFF および V/I CHECK 時はメータ指示値に多少のずれが生じます。

7-3-3. 外部電圧によるコントロール

電圧値に比例した出力電圧を出すことができます。

1) 電源スイッチを OFF にします。

2) ③-④のショートバーを外し、④-⑤に外部電圧 V_1 を下記のように接続します。極性には十分注意してください。

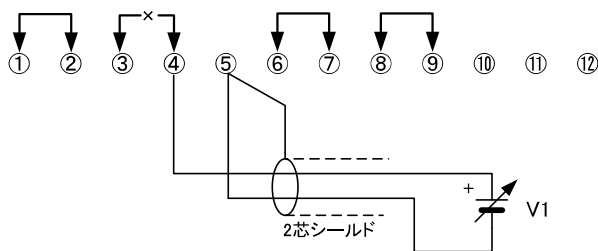

注) 外部信号電圧は 0~10V の範囲で使用してください。

④-⑤間の入力インピーダンスは約 10k Ω です。接続は 2 芯シールドを使用し外被シールドは⑤に接続してください。

$$V_0 \doteq \frac{V_{max}}{10} \times V_1 \text{ [V]}$$

$$(0 \leq V_1 \leq 10V)$$

V_0 [V] : 出力電圧

V_1 [V] : 外部信号電圧

V_{max} [V] : 最大定格電圧

7-4. 定電流のリモートコントロール(抵抗、電圧)

定電圧のリモートコントロール……「リモートコントロールご使用の注意」の頁を参照してください。

7-4-1. 抵抗によるコントロール

抵抗値に比例した定電流のコントロールができます。

- 1) 電源スイッチを OFF にします。
- 2) ⑥-⑦のショートバーを外します。
- 3) ⑥-⑧に変圧抵抗 R_3 10k Ω を下図のように接続します。

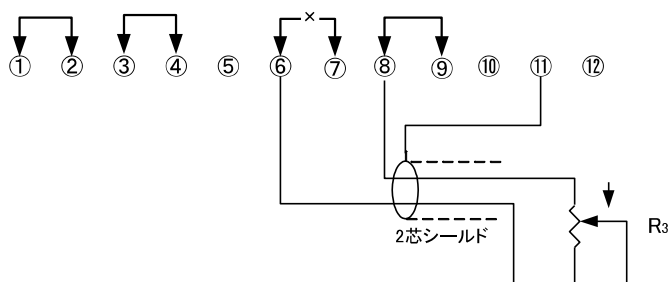

$$I_0 \cong \frac{I_{\max}}{10} \times R_3 \text{ [A]}$$

($R_3 \leq 10\text{k}\Omega$)

I_0 [V] : 出力電流

I_{\max} [V] : 最大定格電流

R_3 [k Ω] : 外部抵抗

注) R_3 は 10k Ω 以上使用しないでください。

接続は 2 芯シールドを使用し、外被シールドは⑪に接続してください。

7-4-2. 外部電圧によるコントロール

電圧値に比例した定電流のコントロールができます。

- 1) 電源スイッチを OFF にします。
- 2) ⑧-⑨のショートバーを外し⑨-⑪に外部電圧 V_2 を下図のように接続します。
極性に十分注意してください。

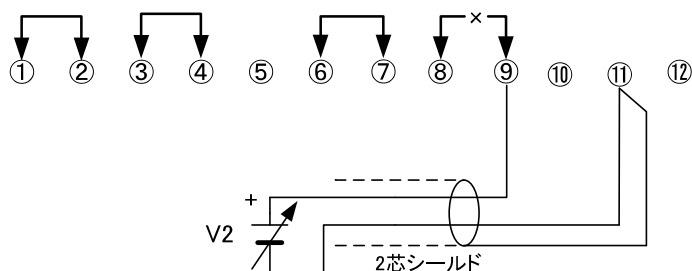

$$I_0 \doteq \frac{I_{\max}}{10} \times V_2 \text{ [A]}$$

$$(0 \leq V_2 \leq 10\text{V})$$

I_0 [A] : 出力電流
 I_{\max} [A] : 最大定格電流
 V_2 [V] : 外部信号電圧

注) 外部信号電圧は 0~10V の範囲で使用してください。⑨-⑪間の入力インピーダンスは約 10k Ω です。
接続は 2 芯シールドを使用し、外被シールドは⑪に接続してください。

7-5. 直列、並列運転

マスタースレーブ方式で直列または並列に接続しますと、接続した電源(マスター)1台で他の電源(スレーブ)全ての出力をコントロールできます。

7-5-1. 直列接続

出力電圧は各電源の出力電圧の総和となります。マスター電源の定電圧、定電流つまみで全てのスレーブ電源の定電圧、定電流出力のコントロールができます。

- 1) 電源スイッチを OFF にします。
- 2) スレーブの③-④ショートバーを外します。
- 3) 下図のように外部抵抗 R を接続してください。
- 4) GND 端子の接地は、(+)の場合マスター側、(-)接地の場合スレーブ側(最後)のどちらか一方のみで接地してください。

コントロール端子接地

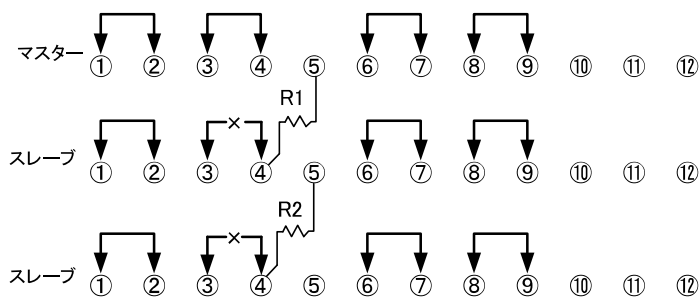

出力接続図

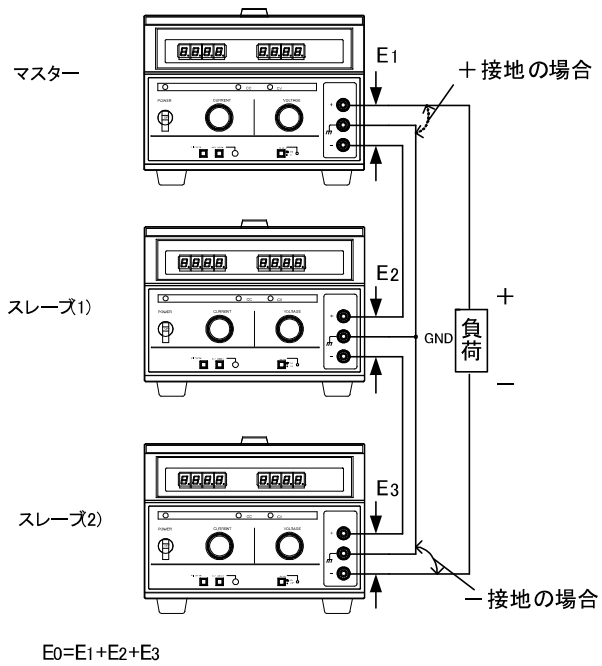

$$E_0 = E_1 + E_2 + E_3$$

※スレーブの電流設定つまみは全て最大

注) なお、負荷または他の計測機器と接続で、電源の接地が必要な場合は、マスター機またはスレーブ機いずれか一つのショートバーを、プラスあるいはマイナス出力端子と接続してご使用ください。

7-5-2. 外部抵抗 R₁、R₂の決定

$$R_1 \doteq \frac{E_1}{E_2} \times R_f - R_s [\text{k}\Omega]$$

E₁ [A] : マスター出力電圧

E₂ [A] : マスター出力端子 E₁ のときのスレーブ(1)の出力電圧

R_s, R_f : スレーブ(1)の機種別定数

定格出力電圧

	R _s	R _f
18V	10kΩ	18kΩ
36V	10kΩ	36kΩ
56V	10kΩ	56kΩ
110V	10kΩ	110kΩ

R₂の決定は上式より E₁ を E₂、E₂ を E₃ におきかえて同様に求められます。

これでマスターがスレーブ(1)を、スレーブ(1)がスレーブ(2)をコントロールします。

直列接続の最大電圧は、耐接地電圧未満で使用してください。R₁、R₂ は電力定格に注意し、温度係数の良い物を使用してください。

$$\text{電力定格 [W]} = \left(\frac{E_1}{R_1 + R_s} \right)^2 \times R_1$$

直列運転時におけるリモートセンシングの場合、(+) センサーはマスターの(+S) 端子から、また(-) センサーはスレーブ(最後)の(-S) 端子から接続してください。(リモートセンシングの頁参照)

7-5-3. 並列運転

出力電流は各電源の出力電流の総和となります。マスター電源の定電圧、定電流つまみで全ての定電圧、定電流出力をコントロールすることができます。

- 1) 電源スイッチを OFF にします。
- 2) スレーブの⑧-⑨のショートバーを外します。
- 3) 下図のようにマスター、スレーブを接続してください。
- 4) 各器から負荷への接続はそれぞれ同じ長さで配線してください。
- 5) GND 端子の(+), (-)接地は、マスターのパネル端子で接地してください。(出力接続図は(-)接地を示します)

コントロール端子接続

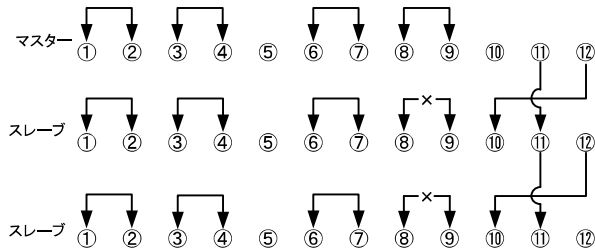

出力接続図

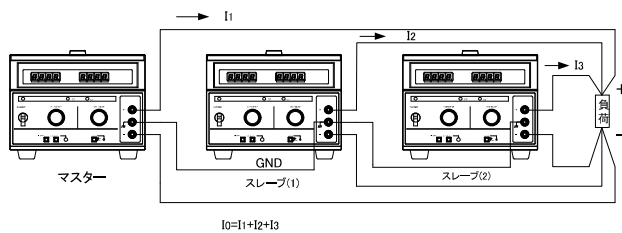

◎21 頁の(注)参照

※スレーブの電圧設定つまみは全て最大

マスターは定電圧動作(CV)、スレーブは定電流動作(CC)となります。
並列運転におけるリモートセンシングはマスターの(+S)、(-S) 端子から接続してください。
(リモートセンシングの頁参照)

注) 並列運転における同一機種以外の接続については、当社営業所、サービスへ問い合わせください。

7-6. バッテリーの定電流充電

7-6-1. 定電流充電

バッテリーやコンデンサに充電する場合、充電電流および充電終了電圧をセットすることにより自動充電ができます。

1) V/I CHECK スイッチを押しながら定電圧つまみで充電終了電圧、定電流つまみで充電電流をセットします。

2) スイッチ S1 閉じると、定電流充電が始まり終了電圧で自動的に止まります。

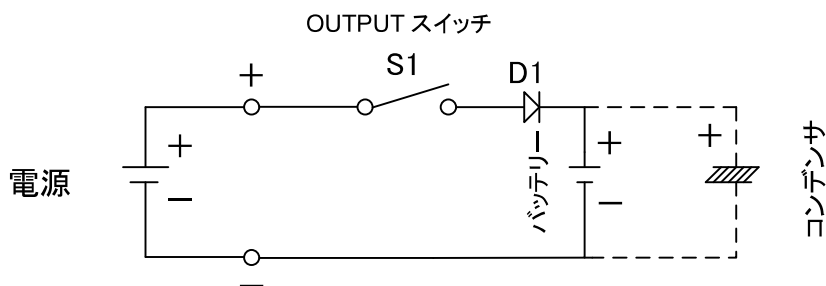

注 1) 電源の極性とバッテリーの極性は必ず同一にしてください。

注 2) 電源出力がバッテリー電圧より低い場合や OUTPUT スイッチ OFF の場合、また電源を OFF にした場合、電源に電流が流れこみます。このような場合はダイオード D1 順方向に接続してください。

7-7. 外部接点による出力 ON / OFF コントロール

使用方法

- 1) 前面パネルの OUTPUT スイッチを OFF の状態にして、背面パネルの左上部にある DIN コネクタの端子①－端子④の間を短絡します。(下図参照)
- 2) OUTPUT スイッチを ON 状態にします。このとき、本器は OUTPUT OFF の状態になっています。
- 3) 上記 2) の状態で DIN コネクタの端子①－端子④間を開放します。
このとき、本器は OUTPUT ON 状態になります。

注 1) DIN コネクタの各端子は、電氣的に正出力端子に接続されていますので、必ず、フローティング状態でご使用ください。

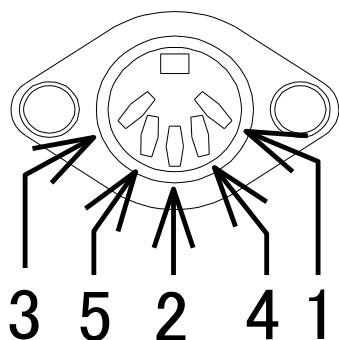

注 2) 上記のコネクタ(5ピン)には、GP-IB アダプタ<GP-600B>を接続するための7ピン・ケーブルは接続できません。
<GP-600B>で”出力の ON/OFF”、”CV/CC モード割り込み”および”POWER OFF モード割り込み”を行う場合は、EXT I/O ユニット<OP-18-PD>(工場オプション: 内部の改造が必要なため)の取り付けが必要となります。

注 3) EXT I/O ユニット<OP-18-PD>を本器に取り付けた場合、上記のコネクタは、<GP-600B>専用のディン・コネクタ(7ピン)に変更されますので、外部接点による”出力の ON/OFF コントロール”はできなくなります。

第 8 章 オプションアクセサリ

本器には下記の商品が別売として用意されております。

1) GP-IB アダプタGP-600B

2) ラックマウントアダプ.....RK-601
(EIA 規格 U4)

第9章 保守



警告

ヒューズの交換

本器のヒューズが切れた場合は、お手数ですが当社各営業所までご連絡ください。お客様がヒューズ交換することはできません。本器に使用しているヒューズは、消弧材(硅砂)入りの特殊ヒューズを使用しています。また、20A以上の定格出力の機種は、ヒューズが本体内部に内蔵されています。したがって、お客様がヒューズ交換することは、事故につながる危険性がありますので、必ず、当社各営業所にご連絡ください。

第 10 章 故障について

動作に異常が生じた場合は、下記の項目を確認してください。

故障の場合は、当社各営業所サービスおよび代理店にご連絡ください。

症 状	確 認 事 項	原 因
電源スイッチが入らない 切れる	<ul style="list-style-type: none"> * パワーランプが点灯しない * ショートバーがはずれている * 過電圧保護回路の動作 	<ul style="list-style-type: none"> * 入力コードの接続不良、断線 * 入力スイッチの不良 * 入力ヒューズの溶断 * 背面ショートバーの外れ、ゆるみ * 設定電圧が低すぎる
出力電圧がでない わずかしかでない	<ul style="list-style-type: none"> * ショートバーの外れ * 定電流、定電圧ランプが切換わらない * 出力 OFF で電流計が振れる * 発振している 	<ul style="list-style-type: none"> * ショートバーの取付けミス * 回路故障 * 出力ダイオードの破損 * リモートセンシングなどによる発振
過大出力が出る	<ul style="list-style-type: none"> * ショートバーの外れ * 出力電圧、電流が下がらない 	<ul style="list-style-type: none"> * ①-②、⑥-⑦ショートバーの外れ * パワートランジスタの不良または制御回路の不良
出力が不安定	<ul style="list-style-type: none"> * ショートバーのゆるみ * 入力電圧のちがいがい * 発振している * センシング端子の浮き * 電磁界、電界が近くにある * その他 	<ul style="list-style-type: none"> * ショートバーの取付けミス * 定格入力電圧の範囲外 * 特殊な負荷による発振 * センシング端子を正常な接続にする * 発振源から離す

第 11 章 外形寸法图

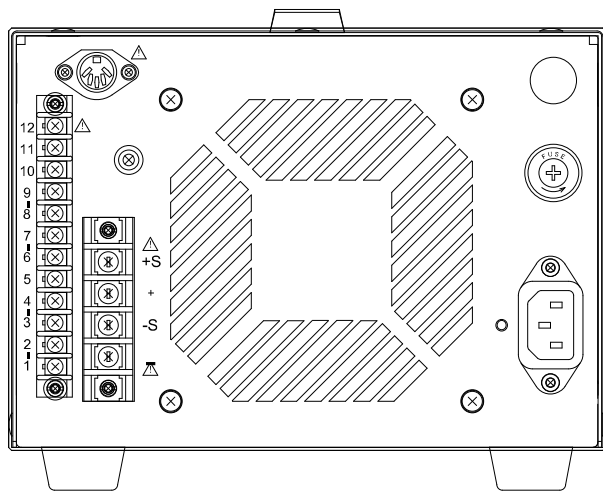
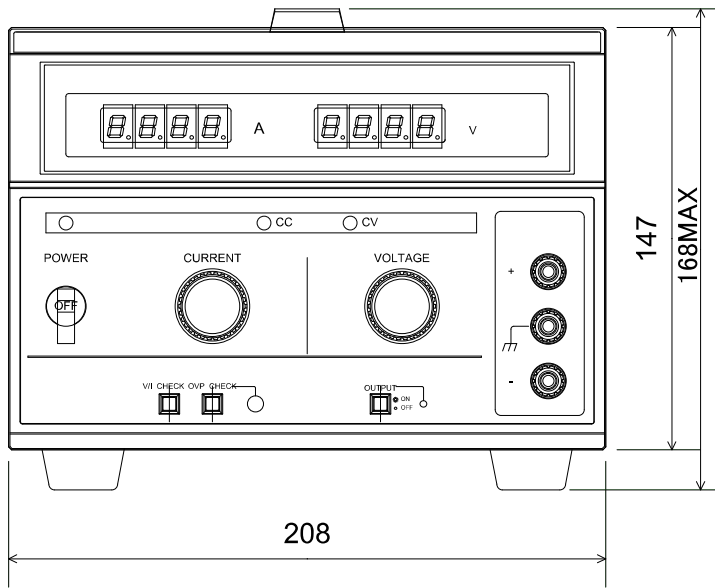

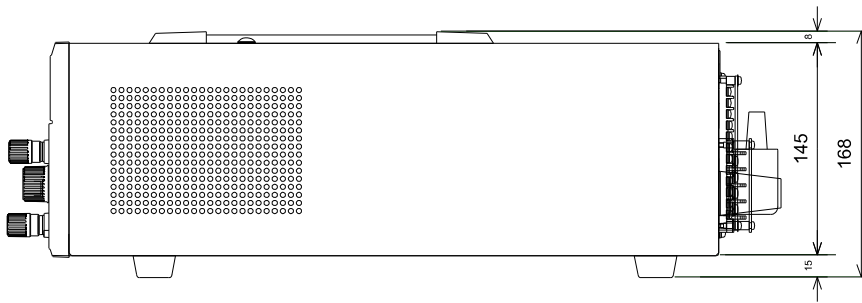
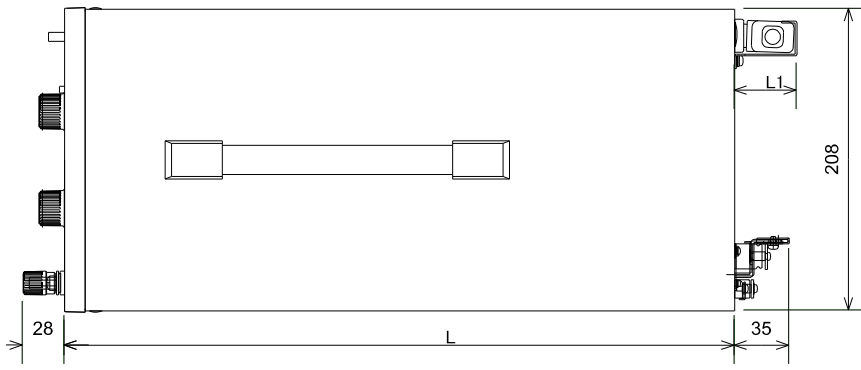

機 種	PD18-20AD	PD18-30AD	PD36-20AD
L	420	457	420
L1(mm) コネクタ取付時	38	38	38

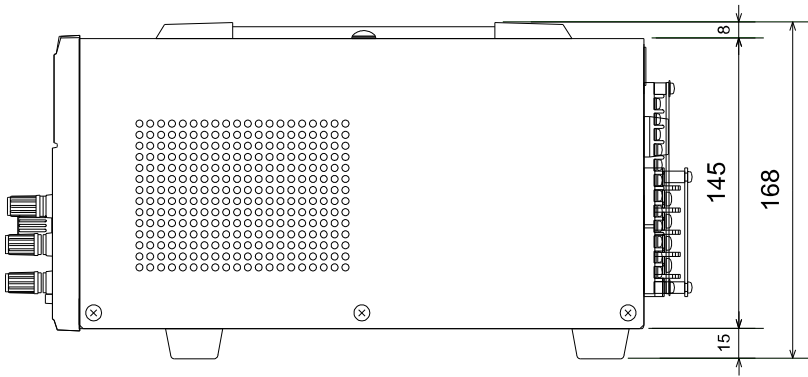
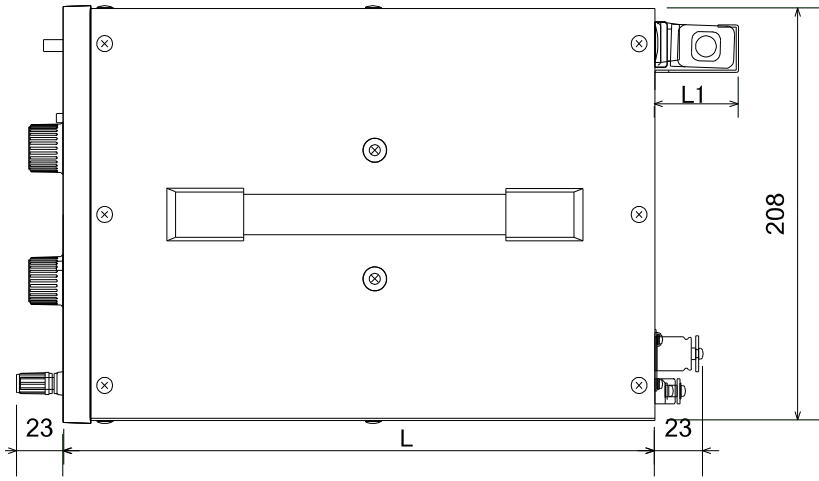

機種	PD18 -10AD	PD36 -10AD	PD56 -6AD	PD56 -10AD	PD110 -3AD	PD110 -5AD
L	300	300	300	348	300	348
L1(mm) コネクタ取付時	32	38	38	38	38	38



株式会社 テクシオ・テクノロジー

〒222-0033 横浜市港北区新横浜 2-18-13 藤和不動産新横浜ビル 7F

<http://www.texio.co.jp/>

アフターサービスに関しては下記サービスセンターへ

サービスセンター 〒222-0033 横浜市港北区新横浜 2-18-13 藤和不動産新横浜ビル 8F

TEL.045-620-2786